



ประกาศเทศบาลตำบลอุบลจะหลวย  
เรื่อง การเปิดเผยราคากลางและการคำนวณราคากลางก่อสร้าง

ด้วย เทศบาลตำบลอุบลจะหลวย อำเภอหนองหลวง จังหวัดอุบลราชธานี จะดำเนินการโครงการก่อสร้าง ถนนดินพร้อมลงหินคลุก รอบหนองหลวง บ้านค้ำน้ำอ้อม หมู่ ๑๗ ตำบลนาจะหลวย อำเภอหนองหลวง จังหวัดอุบลราชธานี นั้น

จึงขอประกาศเปิดเผยราคากลางและการคำนวณราคากลางก่อสร้าง ตามคู่มือแนวทางการเปิดเผยรายละเอียดค่าใช้จ่ายเกี่ยวกับการจัดซื้อจัดจ้างราคากลางและคำนวณราคากลางของศูนย์กำกับดูแลการจัดซื้อจัดจ้างภาครัฐ สำนักงาน ป.ป.ช. ดังนี้

๑. โครงการก่อสร้างถนนดินพร้อมลงหินคลุก รอบหนองหลวง บ้านค้ำน้ำอ้อม หมู่ ๑๗ ตำบลนาจะหลวย อำเภอหนองหลวง จังหวัดอุบลราชธานี /หน่วยงานเจ้าของโครงการ เทศบาลตำบลอุบลจะหลวย

๒. วงเงินงบประมาณที่ได้รับจัดสรร วงเงิน ๑๗๐,๐๐๐ บาท (-หนึ่งแสนเจ็ดหมื่นบาทถ้วน-)

๓. ลักษณะงานโดยสังเขป

โครงการก่อสร้างถนนดินพร้อมลงหินคลุก รอบหนองหลวง บ้านค้ำน้ำอ้อม หมู่ ๑๗ ตำบลนาจะหลวย อำเภอหนองหลวง จังหวัดอุบลราชธานี รายละเอียดดังนี้

- ผิวจราจรกว้าง ๕.๐๐ เมตร ยาว ๔๕๐ เมตร หนาเฉลี่ย ๐.๐๓ เมตร หรือพื้นที่ดำเนินการไม่น้อยกว่า ๒,๒๕๐.๐๐ ตารางเมตร ดินถมปริมาตรไม่น้อยกว่า ๒,๖๒๕ ลบ.ม. งบประมาณ ๑๗๐,๐๐๐ บาท (-หนึ่งแสนเจ็ดหมื่นบาทถ้วน-)

ราคากลาง ๑๗๐,๐๐๐ บาท (-หนึ่งแสนเจ็ดหมื่นบาทถ้วน-)

๔. ราคากลางคำนวณ ณ วันที่ ๑๕ มิถุนายน ๒๕๖๔ เป็นเงิน งบประมาณ ๑๗๐,๐๐๐ บาท (-หนึ่งแสนเจ็ดหมื่นบาทถ้วน-)

๕. บัญชีประมาณการราคากลาง คือ บัญชีรายละเอียดปริมาณงาน/ใบประมาณการ

๖. รายชื่อคณะกรรมการกำหนดราคากลาง

๑.นายสมฤทธิ์ ชาญจิตร	ตำแหน่ง	ปลัดเทศบาลตำบลอุบลจะหลวย	ประธานกรรมการ
๒.นางอุไลวรรณ เนาวภา	ตำแหน่ง	หัวหน้าฝ่ายบริหารงานทั่วไป	กรรมการ
๓.นายสุวรรณ์ชัย นิระพัฒน์	ตำแหน่ง	หัวหน้าฝ่ายแบบแผนและก่อสร้าง	เลขานุการ/กรรมการ

ประกาศ ณ วันที่ ๑๕ เดือน มิถุนายน พ.ศ. ๒๕๖๔

(นายจำเริญ คำพันธ์)

นายกเทศมนตรีตำบลอุบลจะหลวย

ขอบเขตของงาน (Terms of Reference : TOR)

โครงการก่อสร้างถนนดินพร้อมลงหินคลุก รอบหนองหลวง บ้านค้ำน้ำอ้อม หมู่ ๑๗ จำนวน ๑ งาน

.....

**๑.ความเป็นมาของโครงการ**

ตามเทศบัญญัติ ประจำปีงบประมาณ พ.ศ. ๒๕๖๔ เทศบาลตำบลภูจองนายอย งานก่อสร้างโครงสร้างพื้นฐาน ค่าที่ดินและสิ่งก่อสร้าง ประเภทค่าก่อสร้างสิ่งสาธารณูปการ เพื่อบรรเทาความเดือดร้อนของประชาชนในพื้นที่เทศบาลตำบลภูจองนายอย นั้น

**๒.วัตถุประสงค์ของโครงการ**

เพื่อแก้ไขปัญหาความเดือดร้อนของประชาชนที่สัญจรไป-มา ในเขตเทศบาลตำบลภูจองนายอย ให้ประชาชนใช้เส้นทางดังกล่าวไปติดต่อราชการ หรือไปสำหรับประกอบสัมมาชีพ หรือเดินทางไปยังพื้นที่ส่วนต่างไปสะดวก และใช้เวลาในการเดินทางรวดเร็ว

**๓.คุณสมบัติผู้เสนอราคา**

เป็นผู้มีอาชีพรับจ้างงานก่อสร้างโดยตรง

**๔.แบบรูปรายการหรือคุณลักษณะเฉพาะ**

โครงการก่อสร้างถนนดินพร้อมลงหินคลุก รอบหนองหลวง บ้านค้ำน้ำอ้อม หมู่ ๑๗ รายละเอียดดังนี้

- ผิวจราจรกว้าง ๕.๐๐ เมตร ยาว ๔๕๐ เมตร หนาเฉลี่ย ๐.๐๓ เมตร หรือพื้นที่ดำเนินการไม่น้อยกว่า ๒,๒๕๐.๐๐ ตารางเมตร ดินถมปริมาตรไม่น้อยกว่า ๒,๖๒๕ ลบ.ม. งบประมาณ ๑๗๐,๐๐๐ บาท (-หนึ่งแสนเจ็ดหมื่นบาทถ้วน-)

**๕.ระยะเวลาดำเนินการ/งานแล้วเสร็จ**

ผู้รับจ้างต้องดำเนินการให้แล้วเสร็จ ภายในระยะเวลา ๓๐ วัน นับถัดจากวันลงนามในสัญญาจ้าง

**๖.วงเงินในการจัดหา**

งบประมาณ ๑๗๐,๐๐๐ บาท (-หนึ่งแสนเจ็ดหมื่นบาทถ้วน-)  
เทศบัญญัติ แผนงานอุตสาหกรรมและการโยธา งบลงทุน หมวดค่าที่ดินและสิ่งก่อสร้าง ประเภทค่าก่อสร้างสิ่งสาธารณูปการ

**๗.เงื่อนไขการชำระเงิน**

กำหนดชำระเงินจำนวน ๑ งวด เมื่อคณะกรรมการตรวจรับพัสดุ (งานก่อสร้าง) ได้ตรวจรับงานก่อสร้างไว้ครบถ้วนถูกต้อง

**๘.ผู้จัดทำร่างขอบเขตของงาน (TOR)**

กองช่าง เทศบาลตำบลภูจองนายอย ตำบลนาจะหลวย อำเภอนาจะหลวย จังหวัดอุบลราชธานี

**๙.อื่นๆ**

ผู้ควบคุมงาน

๑. นายสุวรรณ์ชัย นิระพัฒน์ ตำแหน่ง หัวหน้าฝ่ายแบบแผนและก่อสร้าง หัวหน้าผู้ควบคุมงาน

**๑๐.สถานที่ติดต่อขอทราบรายละเอียดข้อมูล**

โดยกองช่าง เทศบาลตำบลภูจองนายอย ตำบลนาจะหลวย อำเภอนาจะหลวย จังหวัดอุบลราชธานี ๓๔๒๘๐  
หมายเลขโทรศัพท์ ๐๔๕-๒๑๐๕๗๓ ในวันและเวลาราชการ

ความเห็นของปลัดเทศบาลตำบลภูจองนายอย.....

( นายสมฤทธิ์ ชาญจิตร์ )  
ปลัดเทศบาลตำบลภูจองนายอย

ความเห็น/คำสั่ง ของนายกเทศมนตรีตำบลภูจองนายอย

( ) อนุมัติ

( ) ไม่อนุมัติ.....

(ลงชื่อ)

( นายจำเริญ คำพันธ์ )

นายกเทศมนตรีตำบลภูจองนายอย

**การเปิดเผยราคากลางและการคำนวณราคากลางก่อสร้าง  
ตารางแสดงวงเงินงบประมาณที่ได้รับจัดสรรและราคากลางในงานจ้างก่อสร้าง**

๑. ชื่อโครงการ โครงการก่อสร้างถนนดินพร้อมลงหินคลุก รอบหนองหลวง บ้านค้ำน้ำอ้อม หมู่ ๑๗

ตำบลนาจะหลวย อำเภอนาจะหลวย จังหวัดอุบลราชธานี

/หน่วยงานเจ้าของโครงการ เทศบาลตำบลภูจองนายอย อำเภอนาจะหลวย จังหวัดอุบลราชธานี

๒. วงเงินงบประมาณที่ได้รับจัดสรร วงเงิน ๑๗๐,๐๐๐ บาท (-หนึ่งแสนเจ็ดหมื่นบาทถ้วน-)

๓. ลักษณะงานโดยสังเขป

โครงการก่อสร้างถนนดินพร้อมลงหินคลุก รอบหนองหลวง บ้านค้ำน้ำอ้อม หมู่ ๑๗ ตำบลนาจะหลวย อำเภอนาจะหลวย จังหวัดอุบลราชธานี รายละเอียดดังนี้

- ผิวจราจรกว้าง ๕.๐๐ เมตร ยาว ๔๕๐ เมตร หนาเฉลี่ย ๐.๐๓ เมตร หรือพื้นที่ดำเนินการไม่น้อยกว่า ๒,๒๕๐.๐๐ ตารางเมตร ดินถมปริมาตรไม่น้อยกว่า ๒,๖๒๕ ลบ.ม. งบประมาณ ๑๗๐,๐๐๐ บาท (-หนึ่งแสนเจ็ดหมื่นบาทถ้วน-)

๔. ราคากลางคำนวณ ณ วันที่ ๑๕ มิถุนายน ๒๕๖๔ เป็นเงิน ๑๗๐,๐๐๐ บาท (-หนึ่งแสนเจ็ดหมื่นบาทถ้วน-)

๕. บัญชีประมาณราคากลาง

๕.๑ บัญชีรายละเอียดปริมาณงาน/ใบประมาณการ

๖. รายชื่อคณะกรรมการกำหนดราคากลาง

๑.นายสมฤทธิ์ ชาญจิตร	ตำแหน่ง	ปลัดเทศบาลตำบลภูจองนายอย	ประธานกรรมการ
๒.นางอุโลวรรณ เนาวภา	ตำแหน่ง	หัวหน้าฝ่ายบริหารงานทั่วไป	กรรมการ
๓.นายสุวรรณ์ชัย นิระพัฒน์	ตำแหน่ง	หัวหน้าฝ่ายแบบแผนและก่อสร้าง	เลขานุการ/กรรมการ



คำสั่งเทศบาลตำบลภูจองนายอย

ที่ ๓๒๙/ ๒๕๖๔

เรื่อง แต่งตั้งคณะกรรมการกำหนดราคากลางก่อสร้างโครงการก่อสร้างถนนดินพร้อมลงหินคลุก รอบหนองหลวง บ้านคำน้ำอ้อม หมู่ ๑๗

ด้วย เทศบาลตำบลภูจองนายอย มีความประสงค์จะจัดจ้างงาน โครงการก่อสร้างถนนดินพร้อมลงหินคลุก รอบหนองหลวง บ้านคำน้ำอ้อม หมู่ ๑๗ ตามเทศบัญญัติ ประจำปีงบประมาณ พ.ศ. ๒๕๖๔ แผนงานอุตสาหกรรมและการโยธา งบลงทุน หมวดค่าที่ดินและสิ่งก่อสร้าง ประเภทค่าก่อสร้างสิ่งสาธารณูปการ ซึ่งตามนัยพระราชบัญญัติการจัดซื้อจัดจ้างและการบริหารพัสดุภาครัฐ พ.ศ.๒๕๖๐ มาตรา ๔ คำนิยาม ราคากลาง มาตรา ๔๓ (๑) และประกาศคณะกรรมการราคากลางและขึ้นทะเบียนผู้ประกอบการเรื่อง หลักเกณฑ์และวิธีการกำหนดราคากลางก่อสร้าง ฉบับประกาศ ณ วันที่ ๑๙ ตุลาคม ๒๕๖๐ ลงราชกิจจานุเบกษา เมื่อวันที่ ๑๔ พฤศจิกายน ๒๕๖๐ กำหนดว่าในการจ้างก่อสร้างแต่ละครั้ง ให้หน่วยงานของรัฐ มีคณะกรรมการกำหนดราคากลางงานก่อสร้าง เพื่อเป็นผู้รับผิดชอบในการคำนวณราคากลางก่อสร้างภายในหลักเกณฑ์การคำนวณราคากลางงานก่อสร้าง

ดังนั้น เพื่อให้การดำเนินการเป็นไปด้วยความเรียบร้อย เทศบาลตำบลภูจองนายอย จึงแต่งตั้งผู้มีรายนามและตำแหน่งต่อไปนี้ เป็นคณะกรรมการกำหนดราคากลางงานก่อสร้าง ประกอบด้วย

- |                           |         |                              |                   |
|---------------------------|---------|------------------------------|-------------------|
| ๑.นายสมฤทธิ์ ชาญจิตร      | ตำแหน่ง | ปลัดเทศบาลตำบลภูจองนายอย     | ประธานกรรมการ     |
| ๒.นางอุไลวรรณ เนาวภา      | ตำแหน่ง | หัวหน้าฝ่ายบริหารงานทั่วไป   | กรรมการ           |
| ๓.นายสุวรรณ์ชัย นิระพัฒน์ | ตำแหน่ง | หัวหน้าฝ่ายแบบแผนและก่อสร้าง | เลขานุการ/กรรมการ |

ให้คณะกรรมการที่ได้รับการแต่งตั้ง มีหน้าที่ดังนี้

(๑) ดำเนินการคำนวณราคากลางงานก่อสร้าง ให้ถูกต้องตามหลักเกณฑ์การคำนวณราคากลางงานก่อสร้างและให้ถูกต้องตามหลักวิชาการ

(๒) เมื่อดำเนินการเสร็จเรียบร้อยแล้ว ให้เสนอนายกเทศมนตรีตำบลภูจองนายอย ผ่านหัวหน้าเจ้าหน้าที่เพื่อพิจารณาให้ความเห็นชอบ ก่อนดำเนินการจัดทำรายงานขอซื้อขอจ้างหรือก่อนประกาศประกวดราคา หรือก่อนประกาศยกจ้างของเขตงาน

(๓) ในกรณีที่ราคาผู้เสนอราคาขายที่ส่วนราชการเห็นสมควรจ้างแตกต่างจากราคากลางที่ คณะกรรมการกำหนดราคากลางคำนวณไว้ ตั้งแต่ร้อยละ ๑๕ ขึ้นไป ให้คณะกรรมการกำหนดราคากลางจ้างละเอียดการคำนวณราคากลางงานก่อสร้างนั้น ให้สำนักงานตรวจเงินแผ่นดินทราบโดยเร็ว

(๔) ให้คณะกรรมการกำหนดราคากลางงานก่อสร้างได้รับ ค่าตอบแทนตามหลักเกณฑ์และหรือวิธีการที่กระทรวงการคลังกำหนด

และให้คณะกรรมการกำหนดราคากลางดำเนินการให้แล้วเสร็จภายใน ๑๕ วัน หากมีปัญหาอุปสรรคหรือดำเนินการไม่เสร็จอาจขอขยายระยะเวลาดำเนินการได้ตามความเหมาะสม แล้วรายงานให้ทราบต่อไป

ทั้งนี้ตั้งแต่วันที่นี้เป็นต้นไป

สั่ง ณ วันที่ ๑๔ เดือน มิถุนายน พ.ศ. ๒๕๖๔

( นายจำเริญ คำพันธ์ )

นายกเทศมนตรีตำบลภูจองนายอย



## ปรับปรุงถนนลูกรังด้วยหินคลุก

รอบหนองหลวง บ้านค้ำน้ำอ้อม หมู่ 17 อำเภอภูพาน จังหวัดอุบลราชธานี

เทศบาลตำบลภูจองนายอย อำเภอภูพาน จังหวัดอุบลราชธานี

ผิวจราจรกว้างเฉลี่ย 5.00 เมตร ยาว 450 เมตร หนาเฉลี่ย 0.03 เมตร

หรือมีพื้นที่พื้นที่ดำเนินการไม่น้อยกว่า 3,250.00 ตร.ม. ดินถมปริมาตร ไม่น้อยกว่า 2,625 ลบ.ม.

งบประมาณ 170,000.00 บาท

เทศบาลตำบลภูจองนายอย

อำเภอภูพาน จังหวัดอุบลราชธานี

แบบสรุปราคากลางงานก่อสร้างทาง สะพาน และท่อเหลี่ยม

ชื่อโครงการ ก่อสร้างถนนดินพร้อมลงหินคลุก กว้าง 5.00 เมตร ยาว 450.00 เมตร หรือพื้นที่ดำเนินการ  
ไม่น้อยกว่า 2,250.00 ตร.ม. หนาเฉลี่ย 0.03 เมตร

สายทาง รอบหนองหลวง บ้านค้ำน้ำอ้อม หมู่ 17 อำเภอนาจะหลวย จังหวัดอุบลราชธานี

หน่วยงานเจ้าของโครงการ เทศบาลตำบลลุงจอนายอย อำเภอนาจะหลวย จังหวัดอุบลราชธานี

รายการ	หน่วย	จำนวน	ราคาต่อหน่วย	ราคาทุน	Factor F	ราคา ต่อหน่วย X Factor F	ราคากลาง
1 งานปรับปรุงโครงสร้างทาง							
เกรดปรับแต่ง	ตร.ม.	2,250.00	1.72	3,870.00	1.3607	2.34	5,265.91
2 งานผิวทาง							
งานพื้นทางหินคลุก	ลบ.ม.	67.50	639.45	43,162.81	1.3607	870.10	58,731.63
3 งานดินถม	ลบ.ม.	2,625.00	30.17	79,196.25	1.3607	41.05	107,762.34

ปรับลดตามงบประมาณ 170,000.00 ตัวอักษร (-หนึ่งแสนเจ็ดหมื่นบาทถ้วน-) รวม 171,759.88

  
ประธานกรรมการกำหนดราคากลาง  
( นายสมฤทธิ์ ชาญจิตร )  
ปลัดเทศบาลตำบลลุงจอนายอย

  
กรรมการกำหนดราคากลาง  
(นางอุไรวรรณ เนาวภา)  
หัวหน้าฝ่ายบริหารงานทั่วไป

  
กรรมการ/เลขานุการกำหนดราคากลาง  
(นายสุพรรณชัย ปิระพัฒน์)  
หัวหน้าฝ่ายแบบแผนและก่อสร้าง

- ความเห็นปลัด

.....

.....

( นายสมฤทธิ์ ชาญจิตร )  
ปลัดเทศบาลตำบลลุงจอนายอย

- ความเห็นนายกเทศมนตรี

.....

[  ] อนุมัติ

[  ] ไม่อนุมัติ

  
(นายจำเริญ คำพันธ์)  
นายกเทศมนตรีตำบลลุงจอนายอย

แบบสรุปราคากลางงานก่อสร้างทาง สะพาน และท่อเหลี่ยม

ชื่อโครงการ ก่อสร้างถนนดินพร้อมลงหินคลุก กว้าง 5.00 เมตร ยาว 450.00 เมตร หรือพื้นที่ดำเนินการ

ไม่น้อยกว่า 2,250.00 ตร.ม. หนาเฉลี่ย 0.03 เมตร

สายทาง รอบหนองหลวง บ้านค้ำน้ำอ้อม หมู่ 17 อำเภอหนองหลวง จังหวัดอุบลราชธานี

หน่วยงานเจ้าของโครงการ เทศบาลตำบลอุบลราชธานี อำเภอหนองหลวง จังหวัดอุบลราชธานี

รายการ	หน่วย	จำนวน	ราคาต่อหน่วย	ราคาทุน	Factor F	ราคาต่อหน่วย X Factor F	ราคากลาง
1 งานปรับปรุงโครงสร้างทาง							
เกรดปรับแต่ง	ตร.ม.	2,250.00					
2 งานผิวทาง							
งานพื้นทางหินคลุก	ลบ.ม.	67.50					
3 งานดินถม	ลบ.ม.	2,625.00					



## โครงการ ก่อสร้างถนนดินพร้อมลงหินคลุก

รอบหนองหลวง บ้านค้ำน้ำอ้อม หมู่17 เทศบาลตำบลภูของนายอย

ผิวจราจรกว้าง 5.00 เมตร ยาว 450.00 เมตร หนาเฉลี่ย 0.03 เมตร

หรือพื้นที่ดำเนินการไม่น้อยกว่า 2,250.00 ตารางเมตร ดินถมปริมาตรไม่น้อยกว่า 2,625 ลบ.ม.



สถานที่ก่อสร้าง บ้านค้ำน้ำอ้อม หมู่17

เทศบาลตำบลภูของนายอย อำเภอฉะเชิงเทรา จังหวัดชลบุรี



โครงการก่อสร้างถนนดินพร้อมลงหินคลุก

เขียน

*(Signature)*  
( นพอดิษฐ์ วัลลา )  
ผ.น.นช่างเขียนแบบ

ผู้สำรวจ

*(Signature)*  
( นพสุรารักษ์ สิวะพันธ์ )  
หัวหน้าฝ่ายแบบแผนและก่อสร้าง

ตรวจ

*(Signature)*  
( นพสุรารักษ์ สิวะพันธ์ )  
หัวหน้าฝ่ายแบบแผนและก่อสร้าง

แก้ไข

*(Signature)*  
( นพณฤทธิ์ ฤทธิจักร )  
ปลัดภาค

อนุมัติ

*(Signature)*  
( นายอภิรักษ์ คำพันธ์ )  
นายกเทศมนตรี

อนุมัติ

ตอนที่ก่อสร้าง

NOT TO SCALE

PAPER SIZE A3

CHECKED

DATE

DWG. NO.

SHEET NO.



### โครงการก่อสร้างถนนดินพร้อมลงหินคลุก

รอบหนองหลวง บ้านคำป่า อำเภอ ทุ่ง 17

### โครงการ ก่อสร้างถนนดินพร้อมลงหินคลุก

บ้านคำป่า อำเภอ ทุ่ง 17 เทศบาลตำบลอุบลงมหนอง

ผิวจราจรกว้าง 5.00 เมตร ยาว 450.00 เมตร ขนาดหินคลุก 0.03 เมตร

หรือพื้นที่ค่าเงินค่าจ้างก่อสร้าง 2,250.00 บาทรวมค่าขนส่งหินคลุกไปไม่น้อยกว่า 2,625 บาท.น.



โครงการ ก่อสร้างถนนดินหิมข้อมงหินคลุก

เขียน

*(Signature)*

(นายอภิเชษฐ์ วัชฎา)  
ผศ.นายช่างเขียนแบบ

ผู้สำรวจ

*(Signature)*

(นายสุวราชชัย มีระพีพัฒน์)  
หัวหน้าฝ่ายเขียนแบบและก่อสร้าง

ตรวจ

*(Signature)*

(นายสุวราชชัย มีระพีพัฒน์)  
หัวหน้าฝ่ายเขียนแบบและก่อสร้าง

เห็นชอบ

*(Signature)*

(นายกฤษฎี ราชอุตร)  
ปลัดกองช่าง

อนุมัติ

*(Signature)*

(นายอภัยวิช คุ้มพันธ์)  
นายกเทศมนตรี

อนุมัติ

แบบแปลนถนนดินหิมข้อมงหินคลุก

NOT TO SCALE

DWG. NO.

PAPER SIZE A4

CHECKED

DATE

๕

L=ความเหมาะสมหน้างาน

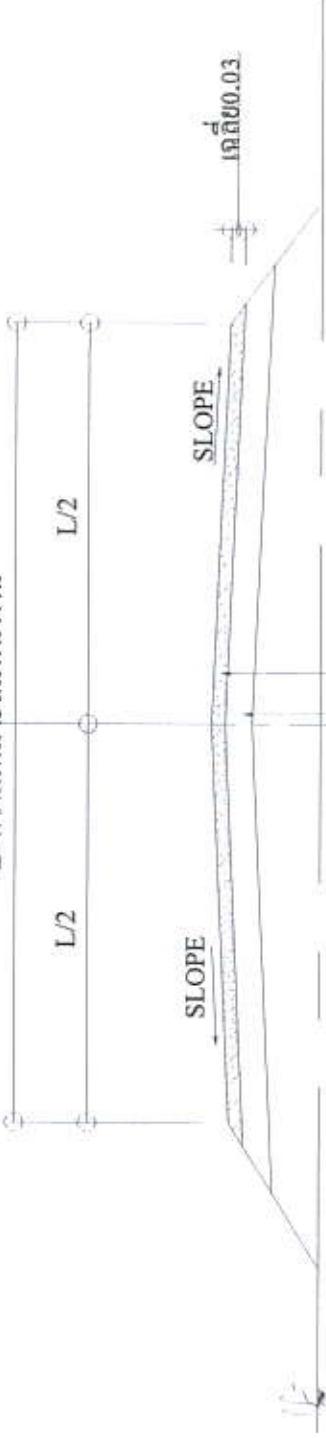

ชั้นถนนใหม่หนาเฉลี่ย 0.03 เมตรหรือตามสภาพพื้นที่

ชั้นถนนเดิม

รูปตัดถนนดินหิมข้อมงหินคลุก

Not to scale

### รายการประกอบแบบแปลน

1. แบบแปลนนี้เป็นส่วนหนึ่งของสัญญาจ้าง
  2. งานที่จะตามมาว่า ความเหมาะสม
  3. รายละเอียดการคำนวณงานภายในการปรับปรุงแก้ไข
- ความเหมาะสมของสภาพพื้นที่และปีศาจอุปสรรคหน้างาน โดยทำให้อธิบายปริมาณงานให้ครบถ้วนตามเป้าหมายและประโยชน์ต่อราชการ โดยไม่ถือเป็นการแก้ไขแบบและสัญญาจ้าง ผู้ควบคุมงานและคณะกรรมการ ตรวจสอบที่สรุปเป็นผู้กำหนด



โครงการ ค่อสร้างถนนดินพร้อมธงหินคลุม

เขียน

*[Signature]*  
.....  
( นายอภิสิทธิ์ วัลลา )

ผ.หมายร่างเขียนแบบ

ผู้สำรวจ

*[Signature]*  
.....  
( นายสุวรงค์ นิระพัฒน์ )  
หัวหน้าฝ่ายออกแบบและก่อสร้าง

ตรวจ

*[Signature]*  
.....  
( นายสุวรงค์ นิระพัฒน์ )  
หัวหน้าฝ่ายออกแบบและก่อสร้าง

เห็นชอบ

*[Signature]*  
.....  
( นายสมฤทธิ์ ราชูจิตร )  
ปลัดเทศบาล

อนุมัติ

*[Signature]*  
.....  
( นายธีรวิทย์ คำพันธ์ )  
นายกเทศมนตรี

อนุมัติ

คำสั่งตามภาพ(Profile)

NOT TO SCALE

DWG. NO.

PAPER SIZE: A4

CHECKED

DATE

SHEET NO.

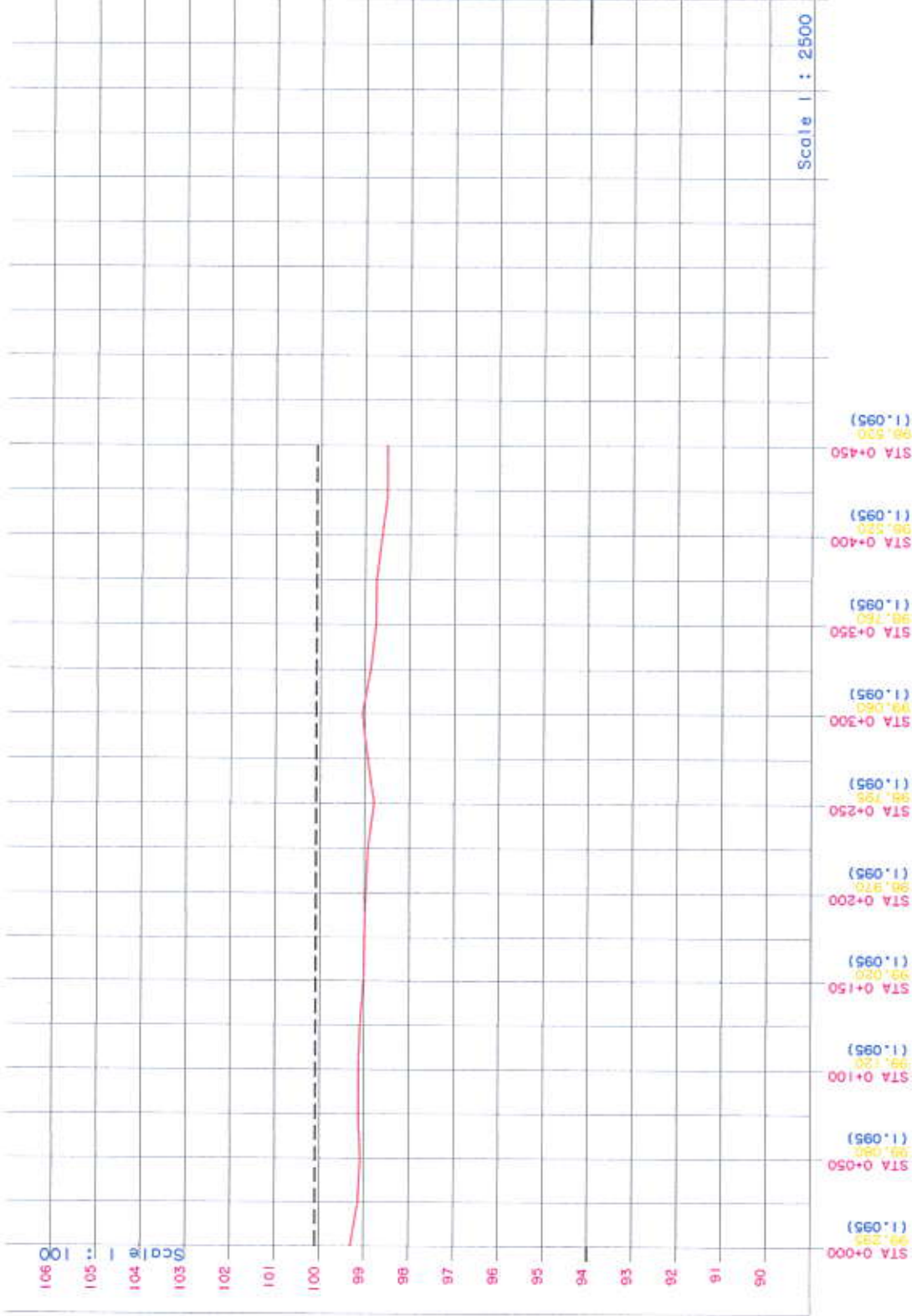

คำสั่งระดับตามยาว(Profile)

- คำระดับเดิม
- คำระดับเดิม



โครงการก่อสร้างถนนหินข้อมตรงหินตก

เขียน

*[Signature]*

(นายอภิเชษฐ์ วัลภา)  
ผ.น.ช่างเขียนแบบ

ผู้สำรวจ

*[Signature]*

(นายสุวราชัย นีระพันธ์)  
หัวหน้าฝ่ายเขียนแบบและก่อสร้าง

ตรวจ

*[Signature]*

(นายสุวราชัย นีระพันธ์)  
หัวหน้าฝ่ายเขียนแบบและก่อสร้าง

เห็นชอบ

*[Signature]*

(นายสมฤทธิ์ ชาญจิตร)  
ปลัดเทศบาล

อนุมัติ

*[Signature]*

(นายเจริญ คำพันธ์)  
นายกเทศมนตรี

รูปัดค้นทาง

รูปัดค้นทาง

NOT TO SCALE

DWG. NO.

PAPER SIZE A3

CHECKED

DATE

Scale 1:100

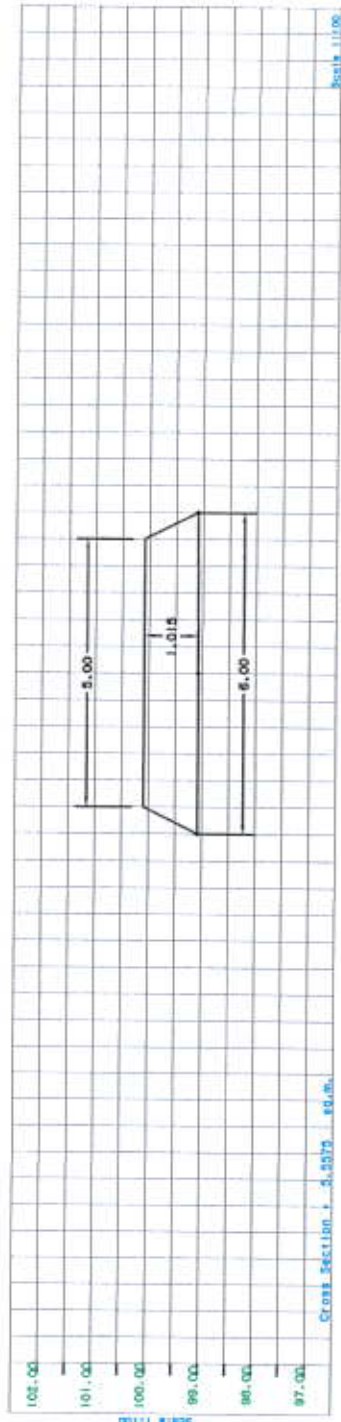
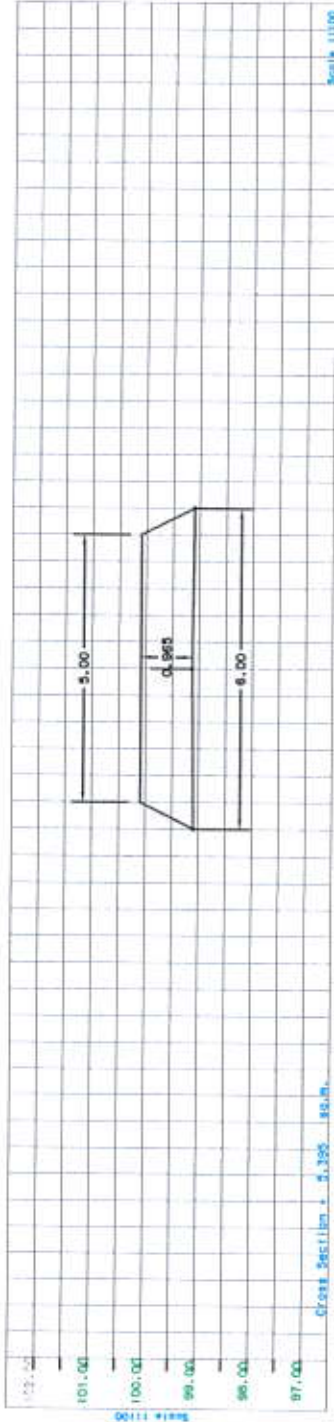
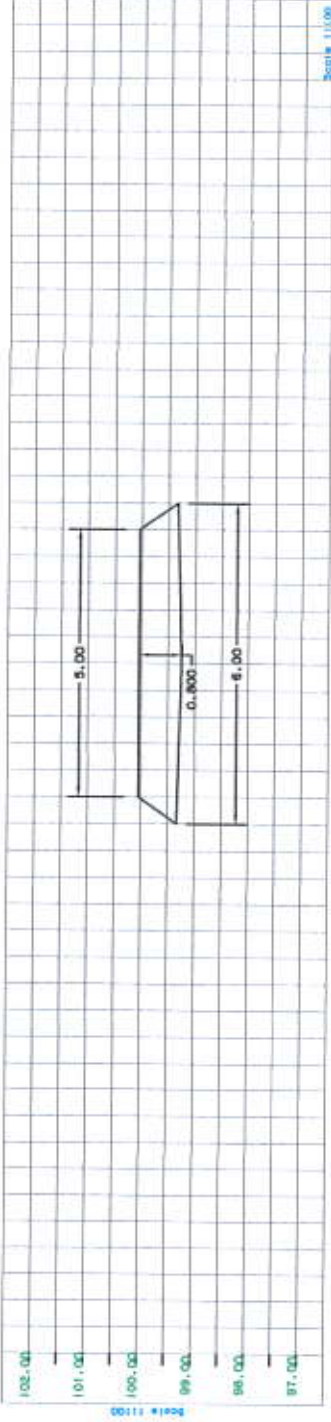



โครงการก่อสร้างถนนหินข้อแตรหินคลุก

เขียน

(นายอภิรักษ์ วัชลา)  
ผ.ร.ช่างเขียนแบบ

ผู้ตรวจ

(นายสุวรงค์ นิระพัฒน์)  
หัวหน้าฝ่ายออกแบบและก่อสร้าง

ตรวจ

(นายสุวรงค์ นิระพัฒน์)  
หัวหน้าฝ่ายออกแบบและก่อสร้าง

เห็นชอบ

(นายสมฤทธิ์ ชาญจิตร)  
ปลัดเทศบาล

อนุมัติ

(นายจำเริญ คำพันธ์)  
นายกเทศมนตรี

รูปตัดท้าย

รูปตัดท้าย

NOT TO SCALE

PAPER SIZE: A4

CHECKED

DATE

DWG. NO.

SHEET NO.

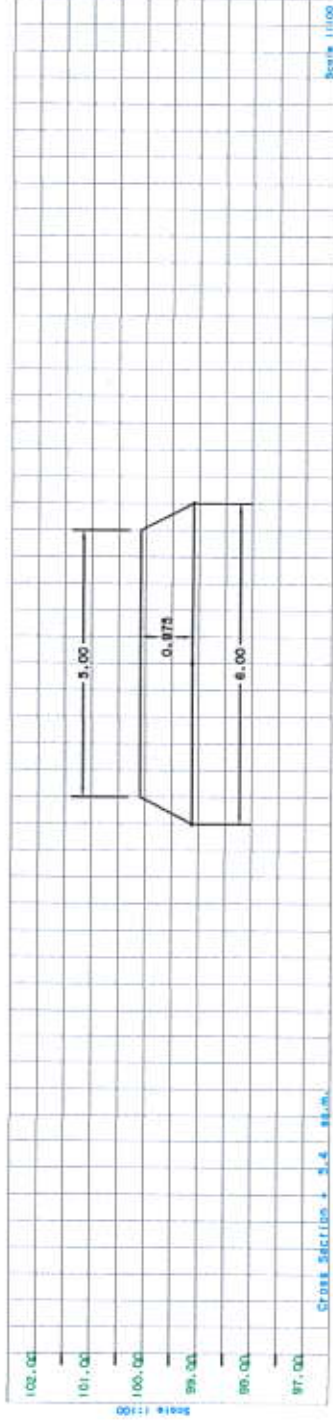

STA 0+075

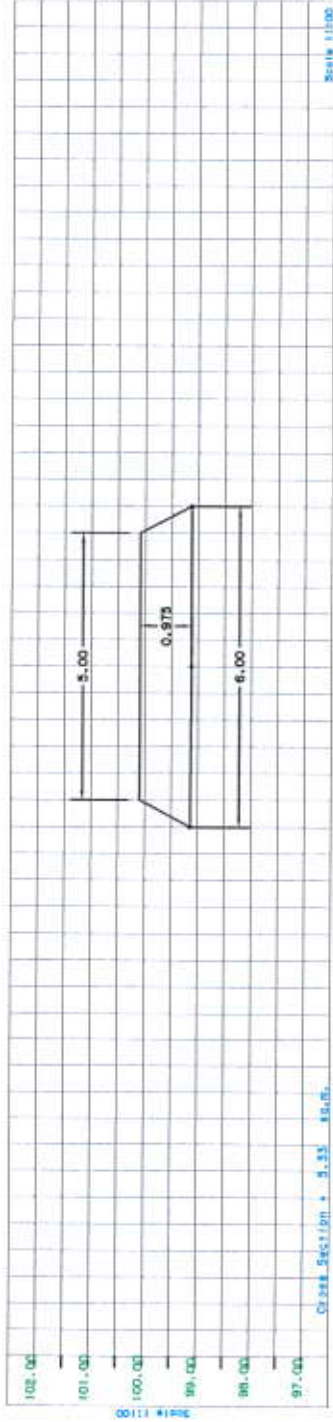

STA 0+100

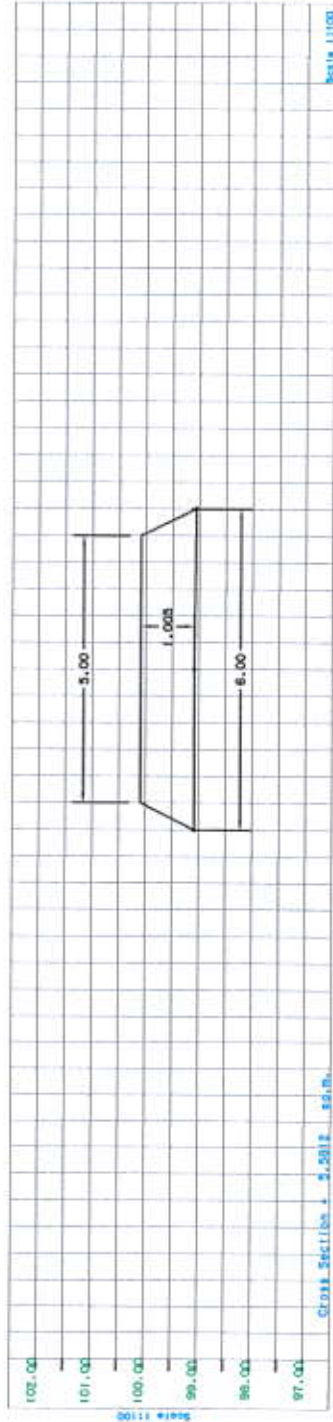

STA 0+125



โครงการก่อสร้างถนนดินพร้อมลงหินตก

เขียน

*[Signature]*  
.....  
( นายอภิเชษฐ์ วัชดา )  
ผ.ม.บ.ช่างเขียนแบบ

ผู้ตรวจ

*[Signature]*  
.....  
( นายสุรพงษ์ นิระพัฒน์ )  
หัวหน้าฝ่ายแบบแผนและก่อสร้าง

ตรวจ

*[Signature]*  
.....  
( นายสุรพงษ์ นิระพัฒน์ )  
หัวหน้าฝ่ายแบบแผนและก่อสร้าง

เห็นชอบ

*[Signature]*  
.....  
( นายสมฤทธิ์ ชาญจิตร )  
ปลัดกองช่าง

อนุมัติ

*[Signature]*  
.....  
( นายอภิวิทย์ คำพันธ์ )  
นายกเทศมนตรี

อนุมัติ

รูปตัดกันทาง

NOT TO SCALE

DWG. NO.

PAPER SIZE A1

CHECKED

DATE

STA 0+150

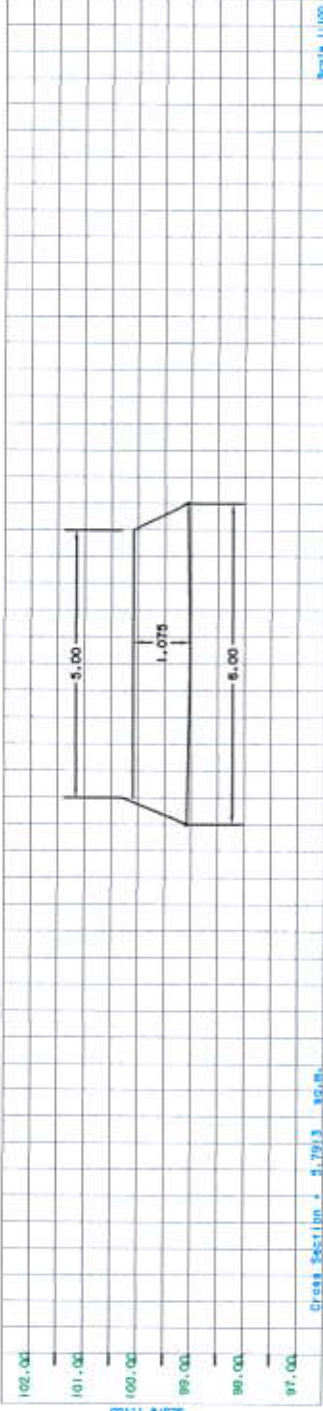

STA 0+150

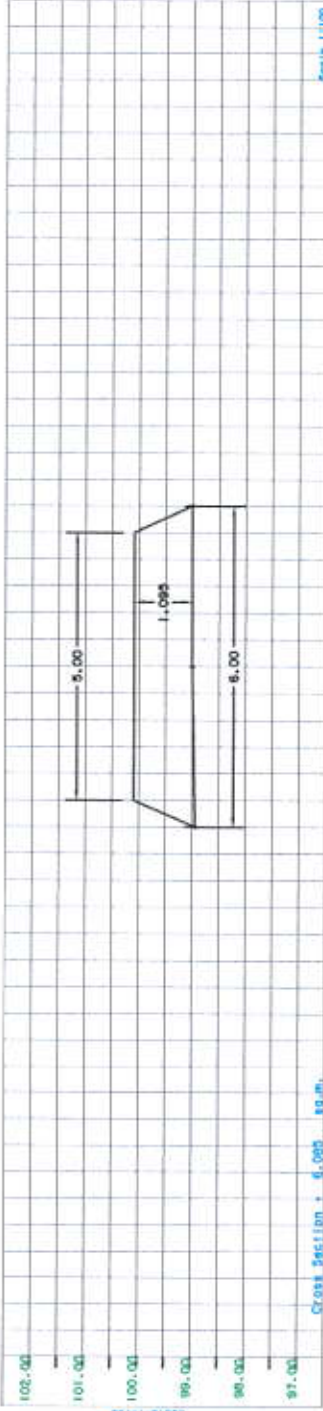

STA 0+175

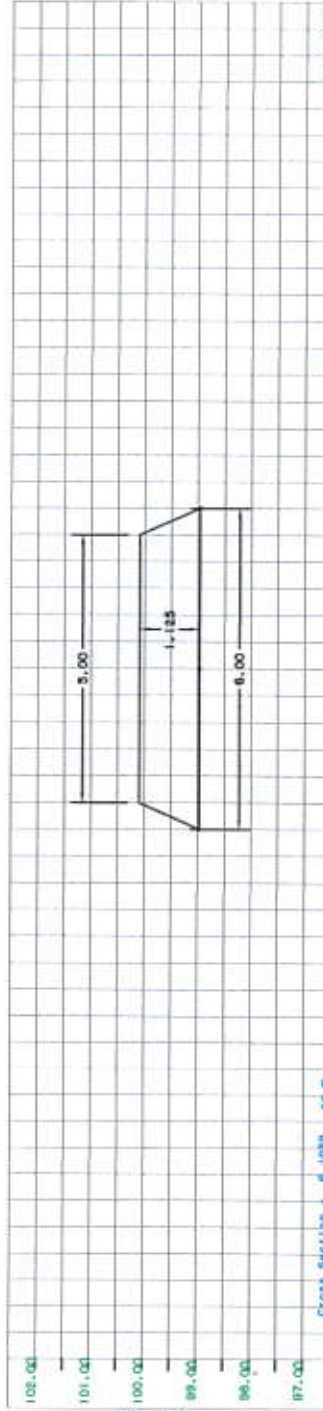

STA 0+200



โครงการก่อสร้างถนนดินหรือถมถึงเขต

เขียน

*[Signature]*  
(นายอภิชาต วัลลา)

ผ.น.นายช่างเขียนแบบ

ผู้สำรวจ

*[Signature]*  
(นายสุวรงค์ นีระพัฒน์)  
หัวหน้าฝ่ายควบคุมแผนและก่อสร้าง

ตรวจ

*[Signature]*  
(นายสุวรงค์ นีระพัฒน์)  
หัวหน้าฝ่ายควบคุมแผนและก่อสร้าง

เห็นชอบ

*[Signature]*  
(นายสมฤทธิ์ ชาญจิตร)  
ปลัดภาคบาง

อนุมัติ

*[Signature]*  
(นายอำเรศย์ คำพันธ์)  
นายกเทศมนตรี

ISSUE

รูปตัดกันทาง

NOT TO SCALE

DWG. NO.

PAPER SIZE A4

CHECKED

SHEET NO.

DATE

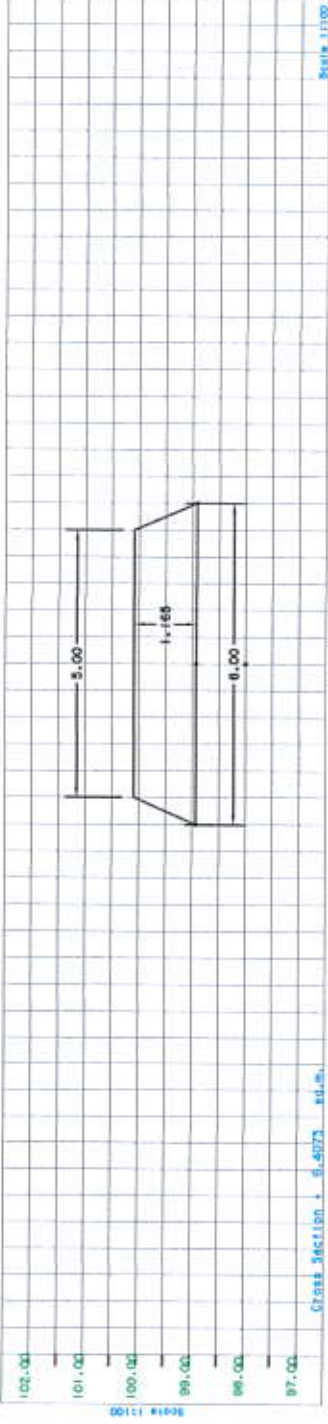

STA 0+225

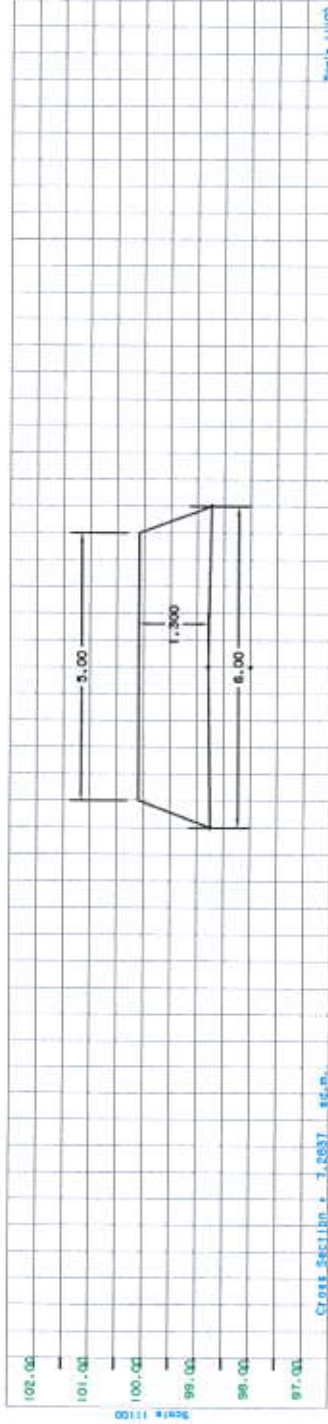

STA 0+250

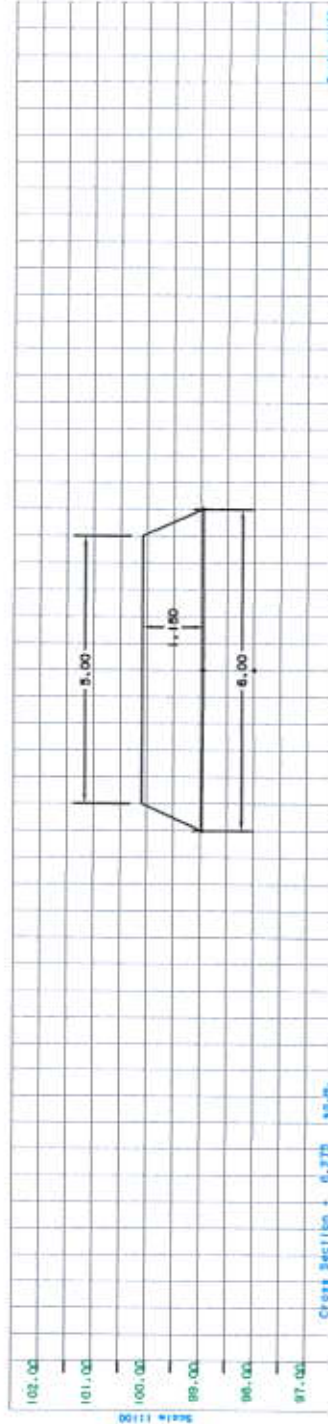

STA 0+275





โครงการก่อสร้างถนนดินพร้อมลงหินคลุก

เขียน

*[Signature]*

(มอชิตชัย วัลลา)  
ผ.นช่างเขียนแบบ

ผู้ตรวจ

*[Signature]*

(นายสุรพงษ์ นิระพัฒน์)  
หัวหน้าฝ่ายแบบแผนและก่อสร้าง

ตรวจ

*[Signature]*

(นายสุรพงษ์ นิระพัฒน์)  
หัวหน้าฝ่ายแบบแผนและก่อสร้าง

เห็นชอบ

*[Signature]*

(นายสมฤทธิ์ ราษฎร์)  
ปลัดกองช่าง

อนุมัติ

*[Signature]*

(นายอภิวิชญ์ คำพันธ์)  
นายกเทศมนตรี

รูปตัดตาม

รูปตัดตามทาง

NOT TO SCALE

DWG. NO.

PAPER SIZE: A4

CHECKED

DATE

STA 0+300

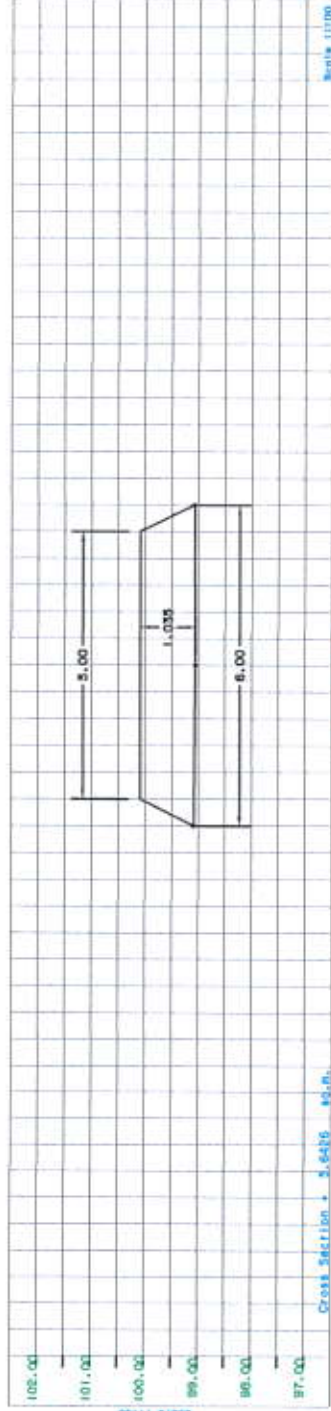

STA 0+300

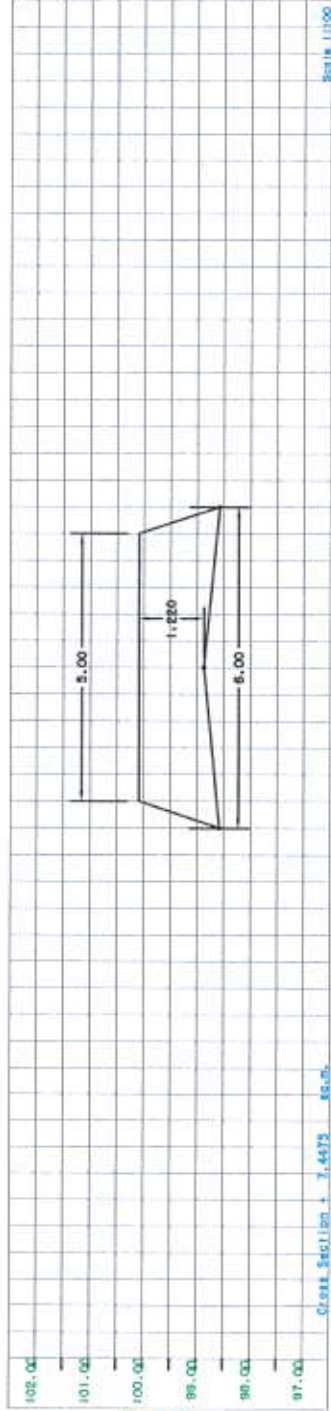

STA 0+325

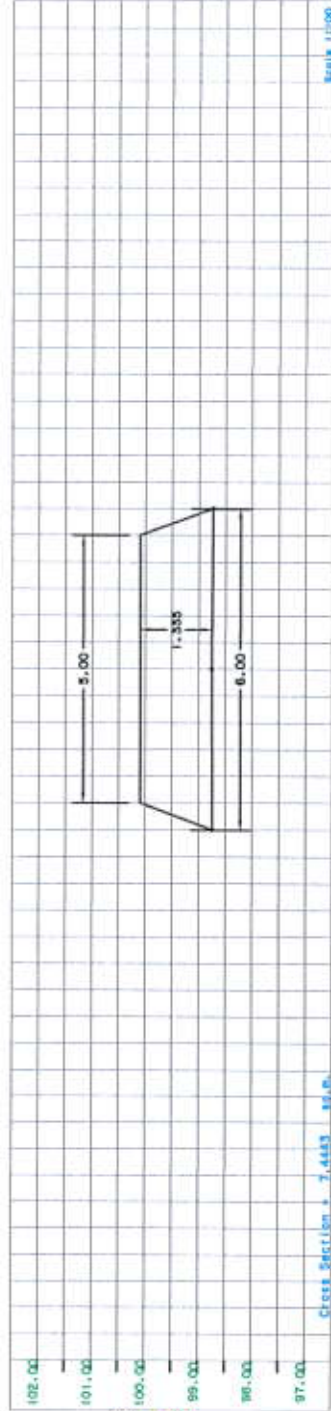

STA 0+350



โครงการก่อสร้างถนนดินห้วยดงหินดุก

เขียน

*[Signature]*

(นายอภิรักษ์ วัชลา)

ผ.น.ช่างเขียนแบบ

ผู้สำรวจ

*[Signature]*

(นายสุรารักษ์ นิเวศพันธ์)

หัวหน้าฝ่ายแบบแผนและก่อสร้าง

ตรวจ

*[Signature]*

(นายสุรารักษ์ นิเวศพันธ์)

หัวหน้าฝ่ายแบบแผนและก่อสร้าง

เห็นชอบ

*[Signature]*

(นายสมฤทธิ์ ราษฎร์)

ปลัดเทศบาล

อนุมัติ

*[Signature]*

(นายอภิวิชญ์ คำพันธ์)

นายกเทศมนตรี

อนุมัติ

ผู้จัดทำ

NOT TO SCALE

DWG. NO.

PAPER SIZE A4

CHECKED

DATE

SHEET NO.

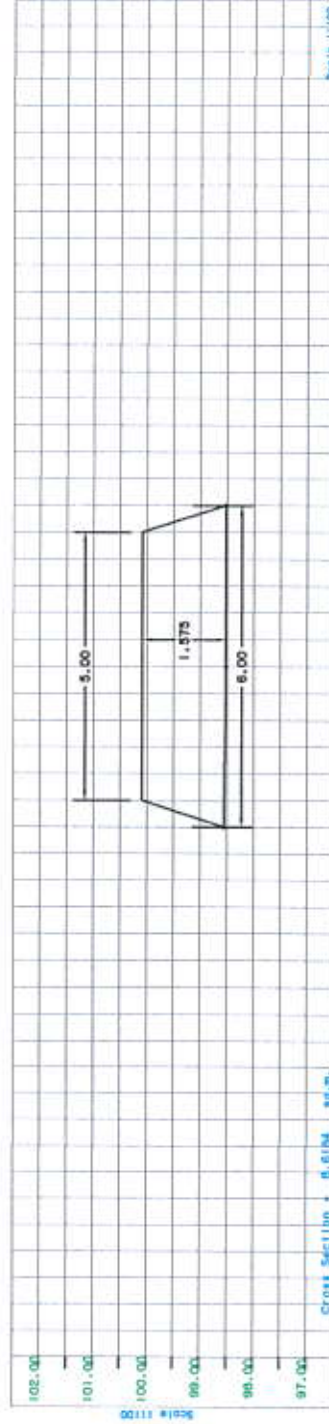
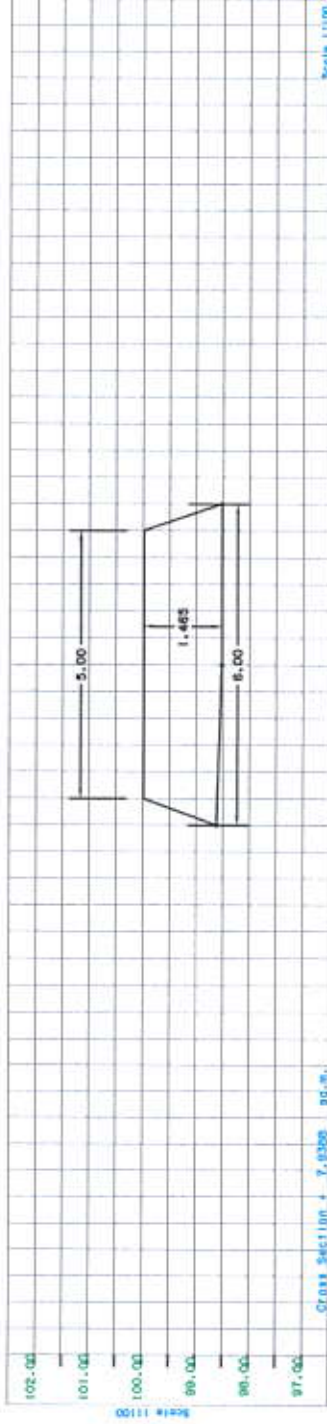
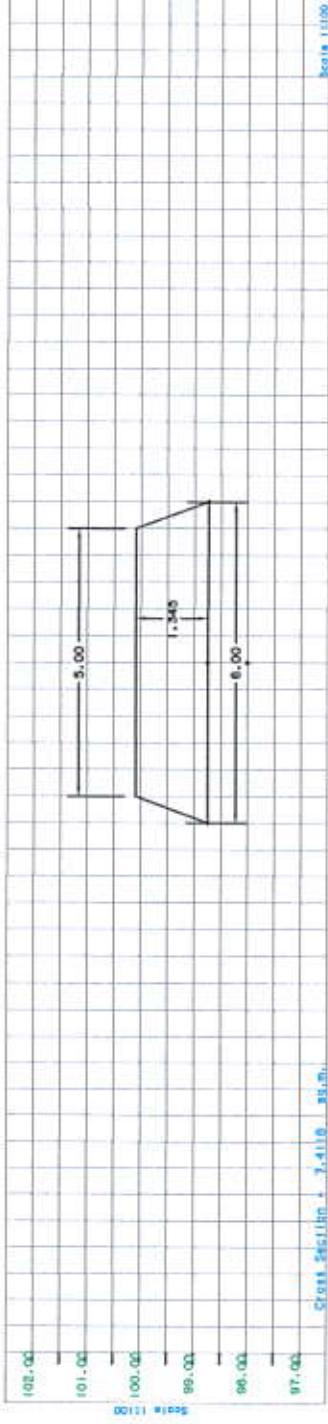



โครงการก่อสร้างถนนหินพร้อมลงหินตุลา

เขียน

*[Signature]*  
(นายอภิรักษ์ วัชรา)

ผอ.ฝ่ายช่างเขียนแบบ

ผู้สำรวจ

*[Signature]*  
(นายสุวรรณ์ชัย นิลระพีพัฒน์)

หัวหน้าฝ่ายแบบแผนและก่อสร้าง

ตรวจ

*[Signature]*  
(นายสุวรรณ์ชัย นิลระพีพัฒน์)

หัวหน้าฝ่ายแบบแผนและก่อสร้าง

เห็นชอบ

*[Signature]*  
(นายสมฤทธิ์ ชาญจิตร์)

ปัดเทพทวาร

อนุมัติ

*[Signature]*  
(นายอัครวิทย์ คำพันธ์)  
นายกเทศมนตรี

อนุมัติ

รูปตัดขวาง

NOT TO SCALE

DWG. NO.

PAPER SIZE - A4

CHECKER

SHEET NO.

DATE

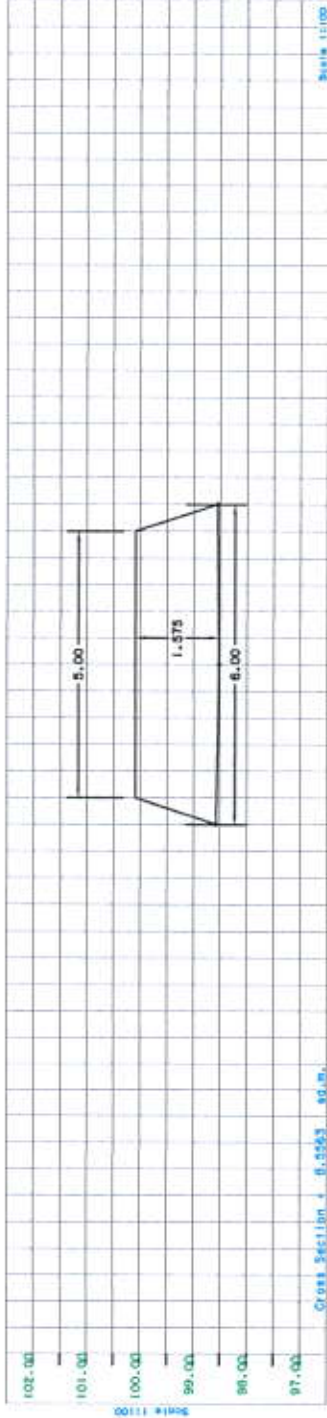

STA 0+450